

bticino

MATIX

Universal Solution



CATALOGUE 07

MX1507TH





MATIX: universal solution / เหมาะสำหรับทุกสถานที่	4
Total installability	6
การติดตั้งแบบฝังผนังและบนผนัง	
Technical advantages	7
คุณลักษณะเด่น	
Features	8
ลักษณะเฉพาะ มาติกส์	
MATIX metallic & color cover plates	9
ฝาครอบโลหะและฝาครอบสีมาติกส์	
Quick selection table / ตารางการติดตั้งแบบง่ายๆ	10
Installation with frames in flush, surface and plasterboard boxes	10
การติดตั้งแบบฝังกำแพง และผนังเบา	
Cover plates and frames	11
หน้ากากฝาครอบ มาติกส์	
Catalogue / แคตตาล็อก	13
Basic control devices	14
อุปกรณ์ควบคุมทั่วไป	
Dimmer, passive infrared switches and keytag switch	16
สวิตช์หรี่ไฟ สวิตช์อินฟราเรด และอุปกรณ์เสียบการ์ด	
Socket outlets	17
เต้ารับไฟฟ้า	
Data, telephone, TV socket outlets	18
เต้ารับโทรศัพท์ คอมพิวเตอร์ และอุปกรณ์เชื่อมต่อสัญญาณและทีวี	
Safety devices	19
อุปกรณ์เพื่อความปลอดภัย	
Optical and audible signalling devices	20
สัญญาณไฟและสัญญาณเสียง	
Signalling, emergency lamps and accessories	21
สัญญาณไฟ, ไฟฉุกเฉิน และอุปกรณ์เสริม	
Boxes, pop-up and Dutton door bell	22
กล่องสำหรับการติดตั้งอุปกรณ์ เต้ารับฝังพื้นและกระดิ่งดูโทน	
IDROBOX weatherproof covers and boxes	23
ฝาครอบกันน้ำ กล่องกันน้ำและกันฝุ่น ไอโดรบอกส์	
IDROBOX weatherproof boxes	24
กล่องกันฝุ่น ไอโดรบอกส์	
Technical information / ข้อมูลทางเทคนิค	26

MÀTIX Universal Solution

Residential บ้านและที่พักอาศัย



Installability



Installation in wall or plasterboard boxes, horizontally, vertically and in the centre
การติดตั้งแบบฝังในผนังอิฐหรือผนังเบา ตามแนวนอน แนวตั้ง และแบบตรงกลาง

Installation in wall boxes
การติดตั้งแบบฝังผนังอิฐ

Protected



IP55 covers
ฝาครอบกันน้ำ IP55



IP40 surface boxes
ฝาครอบกันน้ำ IP40

Functions



Rotary dimmers
สวิตช์หรี่ไฟแบบหมุน



Push dimmer
สวิตช์หรี่ไฟแบบกด



TV-SAT-FM outlets
เต้ารับทีวี คลื่นสัญญาณ



Double pushbutton
สวิตช์กดแบบ 2 ปุ่มเล็ก



One-way switch
สวิตช์ทางเดียว



2P switch
สวิตช์ทางเดียว 2 ขั้ว



Key switch
สวิตช์กุญแจ

Look



Plastic cover plates with wide range of colors to express many decoration styles.
สีเงินต่างๆ ของฝาครอบพลาสติก โดดเด่นด้วยสไตล์การตกแต่งที่หลากหลาย

Service sectors ภาคบริการ สำนักงาน



Columns and minicolumns
การติดตั้งแบบเสาและเสาเล็ก



INTERLINK distribution board
ตู้รวมอุปกรณ์ไฟฟ้า Interlink แบบลอย

Two-side pedestals
การติดตั้งในกล่องที่ใช้งานได้ 2 ด้าน



Floor boxes
กล่องฝังพื้น

Protected



IP55 surface boxes
กล่องกันฝุ่นกันน้ำ IP55



IP40 surface boxes
กล่องกันฝุ่น IP40



Pull-out emergency torch
สัญญาณไฟฉุกเฉิน



Step marker lamp
ไฟสัญญาณทางเดิน



Luminous signalling
ไฟสัญญาณ



Data and telephone
socket outlets
เต้ารับสัญญาณและ RJ

Protected



IP55 twilight
ไฟสัญญาณ IP55



Metallic covers suitable for commercial buildings and hospital.
ฝาครอบเมทัลลิก เหมาะสำหรับอาคารพาณิชย์และโรงพยาบาล



Installation on desk
ติดตั้งบนโต๊ะสำนักงาน

Total installability

การติดตั้งแบบฝังผนังและบนผนัง

FLUSH-MOUNTED

การติดตั้งแบบฝังผนัง

- Handy metal box กล่องเหล็กมาตรฐาน
- Europa plastic box กล่องฝังกำแพงอิฐ
- Plasterboard wall box กล่องฝังผนังเบา
- Handy plastic box กล่องฝัง

Handy metal box
กล่องมาตรฐาน



PB503

Europa plastic box
กำแพงอิฐ

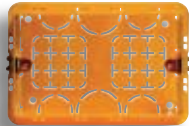

503E

Plasterboard box
ผนังเบา



Handy plastic box
กล่องฝัง



503N

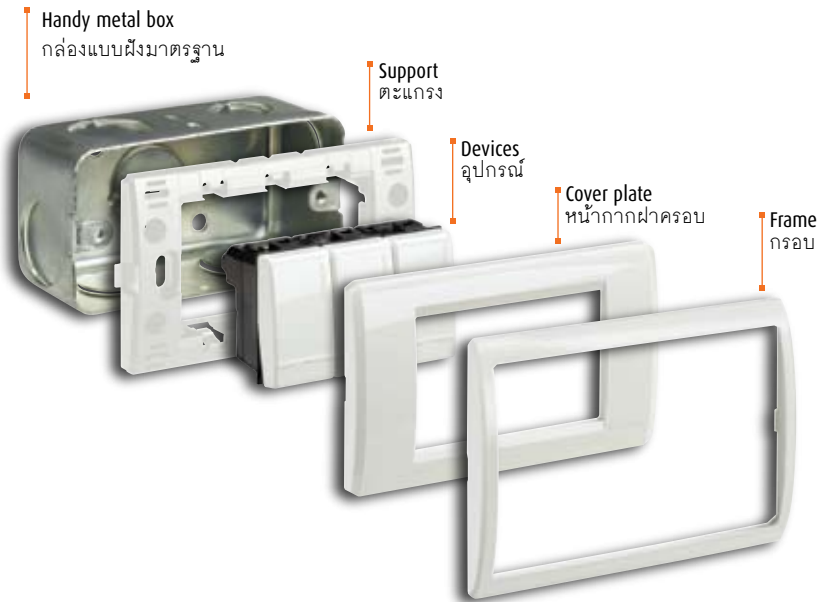

SURFACE-MOUNTED

การติดตั้งบนผนัง

Surface box
กล่องลอย



AM55035

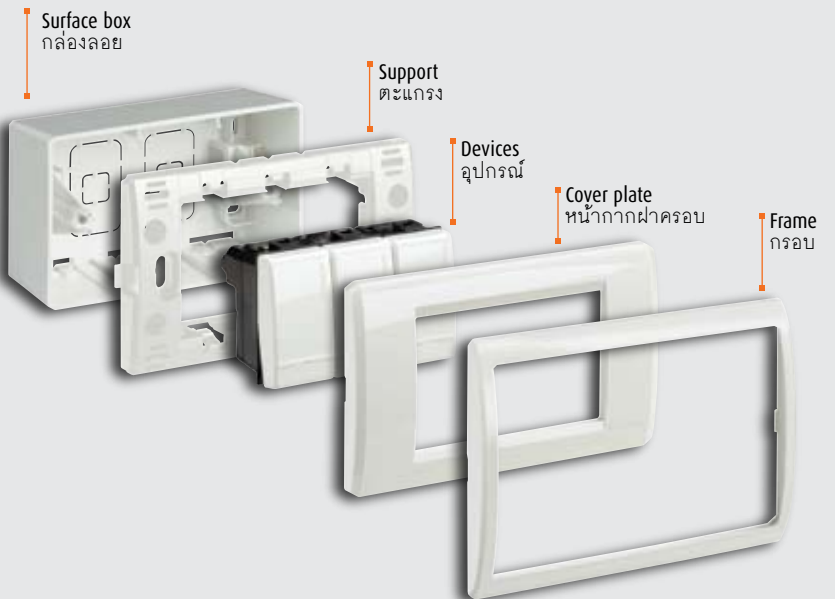

Technical advantages

คุณลักษณะเด่น

The Matix switches and socket outlets, complied with the IEC and TISI standards, high mechanical resistant:

PLASTIC PARTS, made of high-quality techno-polymer, impact-resistant and heat resistant (glow-wire resistant and flame-retardant). UV resistant (no deterioration and color-change).

SCREW CLAMP TERMINALS, with high clamping force, can handle up to 2 wires (up to 4mm²) for loop connection. Plastic insulation for better safety.

SWITCHES (IEC 60669-1 and TISI 824-2531)

- Mechanism, made of high quality brass, rust-proof ensuring high electrical conductivity.
- Contacts, made of silver alloy, providing excellent electrical conductivity and long duration.

SOCKET OUTLETS (IEC 60884-1)

Available in 1, 2, and 3 modules:

- Most safety, with the safety shutter and total isolated earth contact.
- Contacts, made of high quality brass, has the best electrical conductivity.



Contacts made of silver alloy
หน้าสัมผัส



สวิตช์ เต้ารับไฟฟ้า มาทิกส์ผลิตได้รับการรับรองตามมาตรฐาน IEC และมอก. ทนทานต่อการใช้งาน

ส่วนที่เป็นพลาสติก ทำจากเทคโนโลยีโพลีเมอร์คุณภาพเยี่ยม ทนทานต่อการกระแทกและความร้อนสูง สีขาวสะอาดไม่เปลี่ยนสี (ทนทานต่อแสงUV)

ช่องเข้าสายไฟเป็นแบบเกลียว ยึดสายได้แน่นและสามารถยึดสายไฟได้ 2 เส้น สำหรับการต่อแบบลูบ (ทั้งขาไปและกลับ)พร้อมฉนวนพลาสติกครอบป้องกันอย่างดี

สวิตช์ (IEC 60669-1 และ มอก. 824-2531)

- ชิ้นส่วนที่เป็นกลไกภายในสวิตช์ ทำจากทองเหลืองคุณภาพสูง ไม่เป็นสนิม
- หน้าสัมผัสเป็นเงินโลหะผสมซึ่งเป็นตัวนำไฟฟ้าที่ดีเยี่ยมและทนทาน

เต้ารับไฟฟ้า (IEC 60884-1)

มีทั้งขนาด 1, 2 และ 3 โมดูล

- ปลอดภัยด้วยระบบม่านนิรภัยและสายดินแยกส่วนต่างหาก
- หน้าสัมผัสเป็นทองเหลืองคุณภาพสูงซึ่งเป็นตัวนำไฟฟ้าที่ดีเยี่ยมและทนทาน

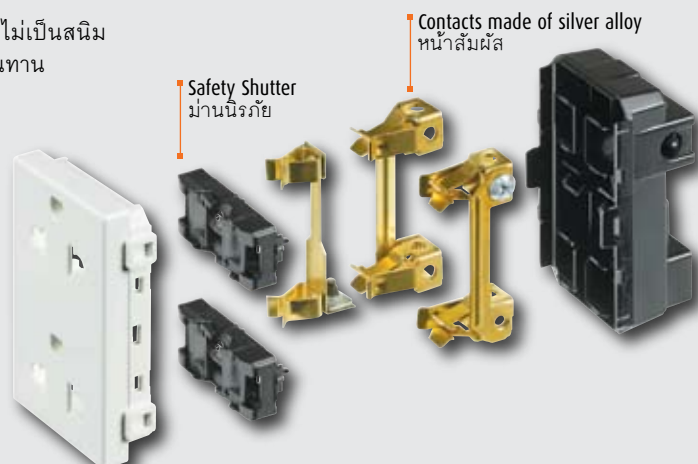

Safety Shutter
ม่านนิรภัย

Contacts made of silver alloy
หน้าสัมผัส

MÀTIX

Universal Solution



85 MM



70 MM



MÀTIX feature simple and discrete lines. The slight curvature of the key, which continues on the cover plate, gives the light point a modern, simple and balanced design, in perfect harmony with both modern and classical buildings.

Modularity

All the devices are developed in the same size or in multiples of a reference geometry (module), guaranteeing perfect modularity in the light point.

MÀTIX มีลักษณะเฉพาะที่โดดเด่นด้วยรูปทรงเรียบง่าย และเส้นที่แบ่งเป็นแนวแยกออกจากกันความโค้งมนที่พอเหมาะของแป้นที่ต่อเนื่องไปถึงตัวกรอบ ก่อให้เกิด รูปแบบที่สมดุล เรียบง่าย ทันสมัย เข้ากันอย่างเหมาะสม กลมกลืนกับอาคาร ทั้งแบบคลาสสิกและสมัยใหม่

ชิ้นส่วนการประกอบ

อุปกรณ์ทุกชิ้นถูกพัฒนาขึ้นมาในขนาดเดียวกัน ในความหลากหลายที่อิงรูปทรงเรขาคณิต (หน่วยมาตรฐาน) ทำให้มั่นใจได้ถึงการประกอบเข้าด้วยกันอย่างสมบูรณ์แบบ



MÀTIX SWITCHES AND SYMBOLS ON SWITCH KEY COVER

- | | |
|----------------------|--------------|
| 1. Horizontal relief | 3. Symbols |
| 2. "Half-moon" sign | 4. DP Switch |

Reliefs and Symbols allow switch type easy recognition between 1-way, 2-way, push-button and DP switch

สามารถระบุชนิดของสวิตช์ได้ง่าย โดยดูได้จากลวดลายและสัญลักษณ์บนฝาครอบสวิตช์

In case of installation next to each other, the standard cover plate (without colored frame) can fit perfectly การติดตั้งเรียงกันด้านบน-ล่าง หรือด้านข้าง ต้องจัดระยะกล่องฝังผนังตามขนาดของฝาครอบพร้อมกรอบตกแต่ง

Frame

Color frames for cover plates: adding elegance of interior decoration, thereby resulting in an original and new style. It can be installed on the cover plate at the end of the construction in order to keep a clean finishing

กรอบสีตกแต่ง

กรอบสีตกแต่งสำหรับหน้ากากฝาครอบ เพิ่มความหรูหรากับการตกแต่งภายใน ให้เกิดความมีเอกลักษณ์ และสไตล์ ทันสมัย สามารถติดตั้งเมื่องานก่อสร้างเสร็จสิ้นลงเพื่อรักษาความสะอาดและความสวยงามของหน้ากากฝาครอบ

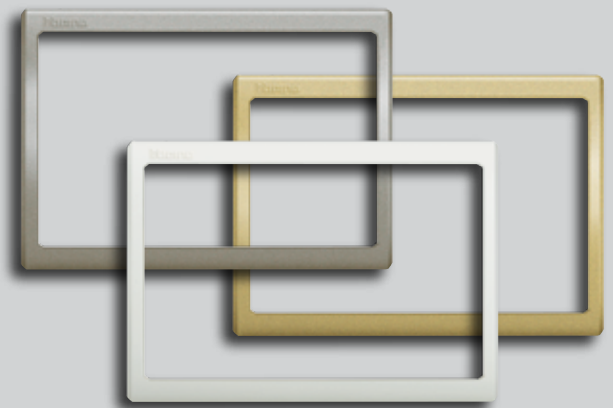

MÀTIX metallic & color cover plates

ฝาครอบโลหะและฝาครอบสีมาติกส์

All rooms of the house can be personalized with different cover plate styles. MÀTIX cover plates can be changed easily at any time, for example when replacing the furniture.

สามารถเลือกสไตล์ของฝาครอบให้เข้ากับรูปแบบของแต่ละห้องภายในบ้าน ฝาครอบมาติกส์สามารถถอดเปลี่ยนได้อย่างง่ายดายเมื่อใดก็ตามที่ต้องการ เช่น เมื่อมีการเปลี่ยนเฟอร์นิเจอร์

- MÀTIX metallic cover plate size : 12 x 8.4 cm
- MÀTIX color cover plate size : 12 x 7.4 cm
- Wide variety of colours
- 2 materials: plastic and metal (Aluminium)

- ขนาดฝาครอบโลหะ: 12 x 8.4 ซม.
- ขนาดฝาครอบสี: 12 x 7.4 ซม.
- ความหลากหลายในสี
- 2 วัสดุให้เลือก: พลาสติกและโลหะ (อลูมิเนียม)



Matix metallic gold

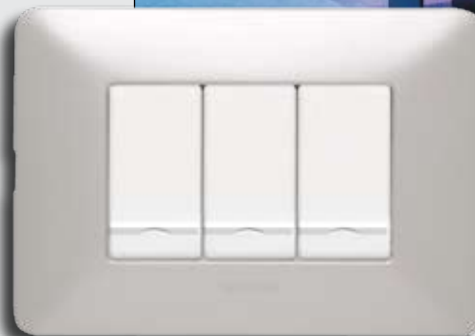

Matix metallic silver

Matix color: dark green



Matix color: red

















Installation with frame in flush, wall and plasterboard boxes

การติดตั้งแบบฝังกำแพง และผนังเบา



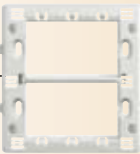
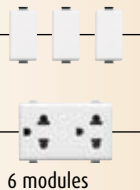





White plastic cover plates

หน้ากากฝาครอบพลาสติกสีขาว

Boxes	Frames*	No. of modules	Cover plates
 Handy metal box  503N  PB503	 	 3 modules  2 modules	 AM5501  AM5502  AM5503  AM5522
 506N		 6 modules	 AM5526

Metallic and color cover plates

หน้ากากฝาครอบโลหะและหน้ากากฝาครอบสี

Boxes	Frames*	No. of modules	Cover plates
 Handy metal box  503N  PB503		 3 modules	 AM503M...  AM503M2...  AM4803C...

*Cover plates are supplied with frames
ตะแกรงมาพร้อมกับฝาครอบ

MÀTIX cover plates and frames

หน้ากากฝาครอบและกรอบมาทิกซ์

Plastic cover Plates



AM5501: 1 module (21 baht)



AM5502: 2 modules (21 baht)



AM5503: 3 modules (21 baht)



AM5522: 2 modules - center (21 baht)



AM5526: 3x3 modules (80 baht)



AM5500: blank plate (58 baht)

Frames



AM5503C: white (16 baht)



AM5503COR: gold (100 baht)

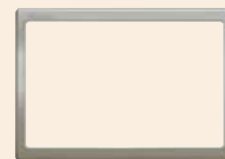

AM5503CTI: silver (100 baht)



AM5526C: white (32 baht)



AM5526COR: gold (180 baht)



AM5526CTI: silver (180 baht)

Metallic Cover Plates*



AM503M1ALT: 1 module (95 baht)



AM503M2ALT: 2 modules (95 baht)

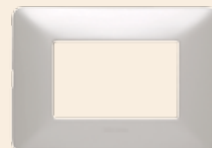

AM503M3ALT: 3 modules (95 baht)



AM503M0ALT: blank plate (95 baht)



AM503M1ORT: 1 module (95 baht)



AM503M2ORT: 2 modules (95 baht)

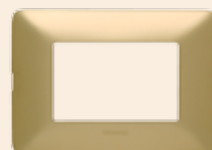

AM503M3ORT: 3 modules (95 baht)



AM503M0ORT: blank plate (95 baht)

*The dimension of metallic cover plates are bigger than plastic cover plates.

สัดส่วนของฝาครอบเมทัลลิกมีขนาดใหญ่กว่าฝาครอบพลาสติก

MÀTIX color cover plates

หน้ากากฝาครอบสีมาทิกส์

Plastic cover Plates

Matix color cover plates

- 3 modules only
ขนาด 3 ช่อง
- available in 2008
เริ่มจำหน่ายต้นปี 2551

White



AM4803CBNT

Ivory



AM4803CAVT

Amber



AM4803CABT

Red



AM4803CRDT

Light green



AM4803CVCT

Dark green



AM4803CVST

Cyan



AM4803CART

Blue



AM4803CBUT



CATALOGUE

Basic control devices

อุปกรณ์ควบคุมทั่วไป



*Choose a symbol (A-R) to complete with the key cover code, e.g. AM5921A = key cover with lighting symbol
 สัญลักษณ์พร้อมแสงสำหรับฝาครอบสวิตช์แบบมีสัญลักษณ์เรืองแสง เลือกสัญลักษณ์ (A-R) ใส่ต่อท้ายรหัสสินค้า เช่น ต้องการสวิตช์ขนาด 1 ช่อง สัญลักษณ์รูปหลอดไฟ A รุ่น MATIX ให้ระบุ AM5921A

SWITCHES

Item	Description	Price/baht
AM5001T	1P 16AX - 250Va.c. สวิตช์ทางเดียว (16AX)	36
AM5011T	2P 16AX - 250Va.c. สวิตช์ทางเดียว 2 ขั้ว (16AX)	305
AM5003T	1P 16AX - 250Va.c. two-way switch สวิตช์สองทาง (16AX)	62
AM5003T15	1P 16AX - 250Va.c. 2 switches (3 modules) สวิตช์สองทาง 1.5 โมดูล (16AX) (2 ชั้น)	120
AM5003T3	1P 16AX - 250Va.c. 3 modules สวิตช์สองทาง 3 โมดูล (16AX)	70
AM5007D	1P 16A - 250Va.c. with key - the key can be taken out even in the off position - the keys are different สวิตช์กุญแจ (16A) 250Va.c.	1,260
AM5011/32	2P 32A - 250Va.c. สวิตช์ทางเดียว 2 ขั้ว (32A)	450

INTERMEDIATE SWITCHES - CHANGEOVER SWITCHES - KNOB SELECTOR

Item	Description	Price/baht
AM5012T	intermediate switch 16A - 250Va.c. สวิตช์กลางทาง (16A)	470
AM5052	changeover switch 1P 16A - 250Va.c. 1-0-2 กดเปิดได้ทีละปุ่ม	360
AM5086	selector switch - rotary changeover switch 1P 3A - 250Va.c. - 1 way - 4 positions to control air conditioners, fans, etc. สวิตช์เลือก 4 ตำแหน่ง ใช้สำหรับควบคุมพัดลมชนิดที่มี 4 สาย 3 ระดับ ความเร็วเท่านั้น	890

SWITCH KEY COVER WITH LIGHTABLE SYMBOL

Item	Description	Price/baht
AM5921...	complete the blanking plate item code with the symbol reference letter ฝาครอบสวิตช์มีสัญลักษณ์	75
AM5921W...	key with white card holder ฝาครอบสวิตช์พร้อมช่องใส่การ์ด	100

*Use with lamp 11250L, 11250LV, L4741/230V (see page 21)
 สามารถใช้ร่วมกับหลอดไฟ 11250L, 11250LV, L4741/230V (ดูหน้า 21)

Basic control devices

อุปกรณ์ควบคุมทั่วไป

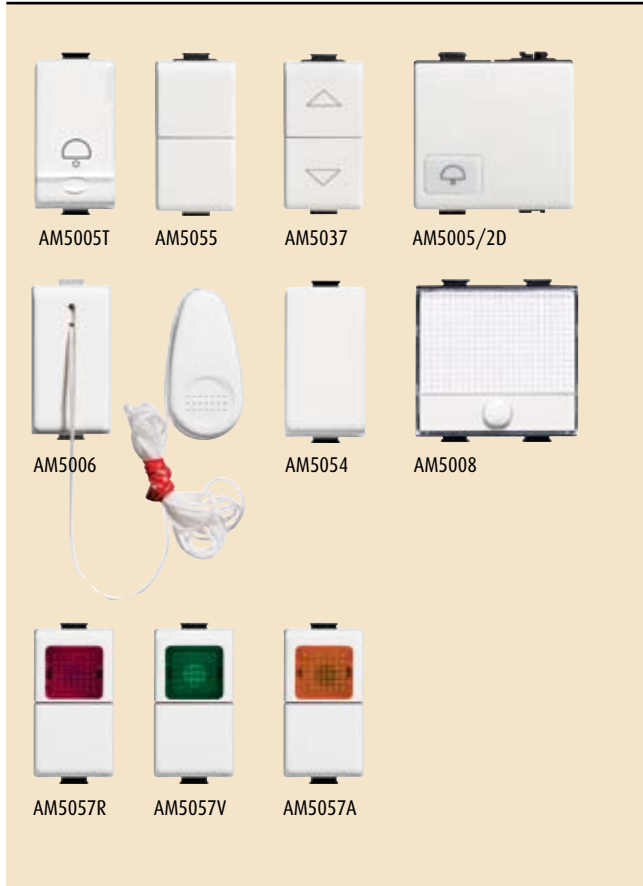

PUSHBUTTONS

สวิตช์แบบกด 10A - 250Va.c.

Item	Description	Price/baht
AM5005T	1P NO 10A - 250Va.c. สวิตช์แบบกด	120
AM5055	double 1P (NO) + 1P (NO) 10A - 250Va.c. แบบ 2 หน้าสัมผัส (2NO) กดได้พร้อมกันทั้ง 2 ปุ่ม	405
AM5037	double 1P (NO) + 1P (NO) 10A - 250Va.c. interlocked แบบ 2 หน้าสัมผัสพร้อมระบบ interlock มีลูกศรขึ้นลง (2NO) (กดได้ทีละปุ่ม)	405
AM5005/2D	pushbutton 1P (NO) 10A - 250Va.c. bell - 2 modules - lightable ขนาด 2 ช่องพร้อมสัญลักษณ์รูปกระดิ่ง	210
AM5006	1P (NO) 10A - 250Va.c. with cord-pull แบบใช้เชือกดึง	270
AM5054	2P (NO) 10A - 250Va.c. แบบ 2 ขั้ว	176
AM5008	pushbutton 1P (NO) + lightable name plate with lamps 11250L, 11250LV, 11251L, 11252L ขนาดใหญ่พร้อมมีป้ายชื่อ (1N) ใช้กับหลอดไฟรหัส 11250L, 11250LV, 11251L, 11252L	300
AM5057R	1P (NO) 10A - 250Va.c. + lamp holder for lamps 11250L, 11251L, or 11252L - red diffuser แบบ 1 หน้าสัมผัส มีไฟสัญญาณสีแดงใช้กับไฟสัญญาณรหัส 11250L, 11251L, 11252L	350
AM5057V	1P (NO) 10A - 250Va.c. + lamp holder for lamps 11250LV, 11251L, or 11252L - green diffuser แบบ 1 หน้าสัมผัส มีไฟสัญญาณสีเขียวใช้กับไฟสัญญาณรหัส 11250LV, 11251L, 11252L	350
AM5057A	1P (NO) 10A - 250Va.c. + lamp holder for lamps 11250L, 11251L, or 11252L - orange diffuser แบบ 1 หน้าสัมผัส มีไฟสัญญาณสีส้มใช้กับไฟสัญญาณรหัส 11250L, 11251L, 11252L	350

Dimmer, passive infrared switches and key tag switch

สวิตช์หรี่ไฟ สวิตช์อินฟราเรด และอุปกรณ์เสียบการ์ด



DIMMERS

สวิตช์หรี่ไฟ*		
Item	Description	Price/baht
AM5702	Rotary dimmer - built-in two way switch - MOS-FET tech. - built-in fuse - 60-500W แบบหมุน ขนาด 1 ช่อง ต่อฟังก์ชันเป็นสวิตช์ได้ 2 ทางได้ โดยใช้สวิตช์ 2 ทาง AM5003T สำหรับหลอดไส้ 60-500W และมีสวิตช์เปิดปิดในตัว พร้อมฟิวส์ป้องกัน	1,000
AM5706	Rotary dimmer 100-500W แบบหมุน ขนาด 1 ช่อง สำหรับหลอดไส้ 100-500W เท่านั้น ไม่มีสวิตช์เปิด-ปิดในตัว	530
AM5703	Touch dimmer - MOS-FET tech. SOFT START and SOFT STOP anti-dazzling function - built-in fuse แบบกด ขนาด 2 ช่อง ต่อฟังก์ชันได้หลายทางโดยใช้สวิตช์แบบกด AM5005T สำหรับหลอดไส้ 60-500VA หรือหลอดฮาโลเจน (ชนิดหม้อแปลงขดลวดเท่านั้น) พร้อมฟิวส์ป้องกันในตัว	1,500
AM5707	Touch dimmer - MOS-FET tech. SOFT START and SOFT STOP anti-dazzling function - built in fuse แบบกด ขนาด 2 ช่อง ต่อฟังก์ชันได้หลายทางโดยใช้สวิตช์แบบกด AM5005T สำหรับหลอดไส้ 60-500VA หรือหลอดฮาโลเจน (ชนิดหม้อแปลงอิเล็กทรอนิกส์เท่านั้น) พร้อมฟิวส์ป้องกันในตัว	2,000

*Use with flush-mounted box 503E or PB503 only
ใช้ร่วมกับกล่องฝังรุ่น 503E หรือ PB503 เท่านั้น

PASSIVE INFRARED MOVEMENT DETECTOR SWITCHES

สวิตช์อัตโนมัติ ระบบอินฟราเรด		
Item	Description	Price/baht
AM5751	timing circuit to delay switching off which can be adjusted from 30 seconds to 10 minutes - out put relay 2A resistive/inductive - 230V a.c. power supply - 50 and 60Hz ขนาด 1 ช่อง เปิด-ปิดไฟอัตโนมัติ 30 วินาที ถึง 10 นาที	3,400
AM5752	timing circuit to delay switching off which can be adjusted from 30 seconds to 10 minutes which can also be activated by external pushbuttons - relay output 6A resistive/2A inductive - with 0-A-I selector switch - for resistive loads up to 200W max - 230V a.c. power supply - 2 modules - 50 and 60Hz ขนาด 2 ช่อง เปิด-ปิดไฟอัตโนมัติ 30 วินาที ถึง 10 นาที มี Switch auto-manual-off ในตัว	3,600

KEY TAG SWITCH

สวิตช์เสียบการ์ด		
Item	Description	Price/baht
AM5765	badge-holder pocket max charge 30VA 230V a.c. - built-in lamp - with timer - 3 modules - in 503E box with 503SA frame to be installed สวิตช์เสียบการ์ดแบบหน่วงเวลาปิด	1,600
L4546	key-holder card with badge-holder pocket การ์ดพร้อมพวงกุญแจ	635

Remark

- 1) One dimmer in one circuit can control only one type of lamp
- 2) Only one dimmer per one cover plate

ข้อควรระวัง

- 1) ไม่ควรใช้สวิตช์หรี่ไฟควบคุมหลอดไฟหลายชนิดในวงจรเดียว
- 2) ไม่ควรติดตั้งสวิตช์หรี่ไฟมากกว่า 1 ตัว ในหน้ากาปกฝาครอบเดียวกัน

Table to choose the dimmers

Loads Type	Power	Voltage (Va.c.)	Frequency (Hz)	Item
Resistive	60 to 500 W	230	50	AM5702
Resistive	100 to 500 W	230	50 and 60	AM5706
For electronic transformer	60 to 250 VA	230	50	AM5707
Resistive-ferromagnetic transf.	60 to 500 VA	230	50	AM5703

Socket outlets

เต้ารับไฟฟ้า



AM5025



AM5025T



AM5025D



AM5025DR



AM5028TS



AM5440/2



AM5460

EURO-US SOCKET OUTLETS

เต้ารับไฟฟ้า Euro-US standard

Item	Description	Price/baht
AM5025	socket 2P 16A 250V a.c. - with safety shutter - Euro-US standard เดี่ยว ขากลมและขาแบน ขนาด 1 ช่อง พร้อมม่านนิรภัย	36
AM5025T	simplex socket 2P+E 16A 250V a.c. - with safety shutter - Euro-US standard - 2 modules เดี่ยว ขากลมและขาแบน + สายดิน ขนาด 1 ช่อง พร้อมม่านนิรภัย	95
AM5025D	duplex socket 2P+E 16A 250V a.c. - with safety shutter - Euro-US standard - 3 modules คู่ ขากลมและขาแบน + สายดิน ขนาด 3 ช่อง พร้อมม่านนิรภัย	146
AM5025DR	red duplex socket 2P+E 16A 250V a.c. - with safety shutter - Euro-US standard - 3 modules red คู่ ขากลมและขาแบน + สายดิน ขนาด 3 ช่อง สีแดง พร้อมม่านนิรภัย	180
AM5028TS	socket 2P+E 15A 250V a.c. - US standard เดี่ยว ขาแบน + สายดิน ขนาด 1 ช่อง	105

SCHUKO SOCKET AND SHAVER SOCKET

เต้ารับไฟฟ้ามาตรฐานเยอรมัน และเต้ารับเครื่องโกนหนวด

Item	Description	Price/baht
AM5440/2	simplex socket 2P+E 10/16A 250Va.c. with schuko lateral earth contacts,- with safety shutter เดี่ยว ขากลม + สายดิน ขนาด 2 ช่อง	150
AM5460	shaver socket with insulation transformer - input voltage 230V a.c. 50/60Hz - output voltage 115/230V a.c. 20VA เดี่ยว ขากลมและแบน 115/230V ขนาด 3 ช่องพร้อมหม้อแปลง รับโหลดได้สูงสุด 20VA	1,700

Data, telephone and TV socket outlets

เต้ารับโทรศัพท์ คอมพิวเตอร์ อุปกรณ์เชื่อมต่อสัญญาณและทีวี



AM5958/11N AM5957/12



AM5974AT5 AM5974AT6 AM5979/5E
AM5979/6



AM5173D AM5173P
AM5173PT AM9152D AM9162P



AM5173DF AM5173SAT 75RT(N)

TELEPHONE SOCKET OUTLETS

เต้ารับโทรศัพท์

Item	Type of connector	No. of pairs	Type of connection	Price/baht
AM5958/11N	RJ11	2	K10	156
AM5957/12	RJ12	2	K10	265

COMPUTER SOCKET OUTLETS

เต้ารับคอมพิวเตอร์

Item	Type of connector	Category	Type of connection	Price/baht
AM5974AT5	RJ45	5E	Cutter	650
AM5974AT6	RJ45	6	Cutter	790
AM5979/5E	RJ45	5E	Cutter Toolless	260
AM5979/6	RJ45	6	Cutter Toolless	350

TV SOCKET OUTLETS

เต้ารับสัญญาณทีวีและสัญญาณดาวเทียม

Item	Description	Price/baht
AM5173D	shunted coax jack for single-user antenna systems - male connector - 1 module แบบขนานแกนกลางเป็นตัวผู้ขนาด 1 ช่อง	164
AM5173P	pass-through coax jack, single-user excluded - built-in 75Ω impedance adapter - male connector - 1 module แบบต่ออนุกรมแกนกลางเป็นตัวผู้ขนาด 1 ช่อง พร้อมตัวต้านทาน 75 โอห์ม	320
AM5173PT	completed jack - coax pass through - as above, single-user excluded- male connector - 1 module แบบต่ออนุกรมแกนกลางเป็นตัวผู้ขนาด 1 ช่อง ไม่มีตัวต้านทาน 75 โอห์ม	300
AM9152D	shunted coax jack for single-user antenna systems - female connector - 1 module แบบขนานแกนกลางเป็นตัวเมียขนาด 1 ช่อง	164
AM9162P	pass-through coax jack, single-user excluded - built-in 75Ω impedance adapter - female connector - 1 module แบบต่ออนุกรมแกนกลางเป็นตัวเมียขนาด 1 ช่อง พร้อมตัวต้านทาน 75 โอห์ม	320
AM5173DF	type F TV coax connector - impedance 75Ω - screw coupling แบบแกนกลางเป็นตัวผู้ พร้อมเกลียวล็อกสาย ขนาด 1 ช่อง	160
AM5173SAT	shunted coax jack for single-user TV antenna systems แบบขนานทั้งระบบ TV, SAT และวิทยุ	690
75RT (N)	terminal resistance for item AM5173P ตัวเทอร์มินอล 75 โอห์ม ใช้กับอุปกรณ์รหัส AM5173P	40

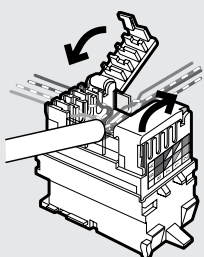

Wiring without tools (Toolless) แบบล็อกอัตโนมัติ

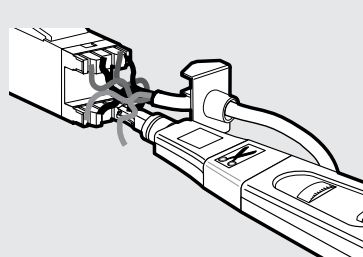

Wiring using the impact tool (110) แบบใช้อุปกรณ์เข้าสาย

Safety devices

อุปกรณ์เพื่อความปลอดภัย



AM5088



TO/...
2-4-6-10-15A



AM5471



AM5206S
AM5210S
AM5216S



AM5246S
AM5250S
AM5256S



BSB1/...



AM977B



M978P

FUSE-CARRIERS AND FUSES

กระบอกฟิวส์

Item	Description	Price/baht
AM5088	fuse-carrier complete with miniature TO fuse, 10A 250V a.c.* พร้อมฟิวส์ TO 10A ขนาด 1 ช่อง	240
TO/...	miniature cartridge fuse 2-4-6-10-15 A Ø 6X28 mm - glass body - breaking power 1500A ฟิวส์ 2-16A ขนาด ๑ 6x28mm.	55

* the dimensions of the fuse-carrier are also compatible with fuse type TO/15
กระบอกฟิวส์สามารถใช้กับฟิวส์ TO/15A

SURGE ARRESTERS

อุปกรณ์กันไฟกระชากเนื่องจากฟ้าผ่า

Item	Description	Price/baht
AM5471	1P surge arrester to be coupled with the user power socket outlet - rated discharge current In=1kA - maximum current I _{max} =2ka - max protection voltage U _p =1kV - rated voltage U _n =110-230V a.c. - max permanent voltage U _c =250V a.c. 1 ช่อง ใช้ร่วมกับเต้ารับไฟฟ้า	990

THERMAL-MAGNETIC CIRCUIT BREAKERS 230 VA.C.

เบรกเกอร์ตัดไฟ กันไฟช็อต ไฟเกินและไฟรั่ว

Item	Description	Price/baht
AM5206S	automatic thermal-magnetic circuit breakers 1P+N 6A 230V a.c.- contacts open or closed indicator - breaking power 1.5kA 230V a.c. ขนาด 1 ช่อง 6A 1.5kA	710
AM5210S	circuit breaker as above 10A - breaking power 3kA 230V a.c. ขนาด 1 ช่อง 10A 3kA	710
AM5216S	circuit breaker as above 16A - breaking power 3kA 230V a.c. ขนาด 1 ช่อง 16A 3kA	710
AM5246S	Salvavita - two-pole automatic thermal-magnetic circuit with one protected I.n 10mA - 6A 230V a.c. - contacts open or closed indicator - test pushbutton - breaking power 1.5kA 230V a.c. - 2 modules ขนาด 2 ช่อง 6A 1.5kA ตัดไฟรั่วที่ 10 มิลลิแอมป์	1,900
AM5250S	Salvavita as above - 10A - breaking power 3kA 230V a.c. ขนาด 2 ช่อง 10A 3kA ตัดไฟรั่วที่ 10 มิลลิแอมป์	1,900
AM5256S	Salvavita as above - 16A - breaking power 3kA 230V a.c. ขนาด 2 ช่อง 16A 3kA ตัดไฟรั่วที่ 10 มิลลิแอมป์	1,900

SAFETY BREAKERS, INSTALLATION DEVICES

เซฟตี้ เบรกเกอร์

Item code	Descriptions	Price/baht
BSB1/10	10A 2P1E 1.5kA เซฟตี้ เบรกเกอร์	112
BSB1/15	15A 2P1E 1.5kA เซฟตี้ เบรกเกอร์	112
BSB1/20	20A 2P1E 1.5kA เซฟตี้ เบรกเกอร์	112
BSB1/30	30A 2P1E 1.5kA เซฟตี้ เบรกเกอร์	120

อุปกรณ์ติดตั้ง เซฟตี้ เบรกเกอร์

Item code	Descriptions	Price/baht
AM977B	อะแดปเตอร์	7
M978P	กล่องเซฟตี้เบรกเกอร์ แบบติดตั้ง	19

Optical and audible signalling devices

สัญญาณไฟและสัญญาณเสียง

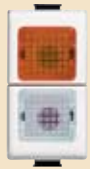

AM5062B



AM5064V



AM5060A



AM5060R



AM5060B



AM5060V



A5625/230



A5386/230R
A5386/230V
A5386/230B

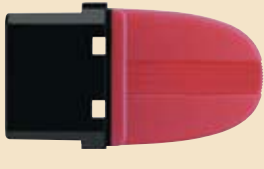

AM5048
AM5041

LAMPHOLDER

อุปกรณ์ไฟสัญญาณ

Item	Description	Price/baht
AM5062B	double lampholder with 2 diffusers: 1 orange + 1 clear - for lamps Item 11250L - 11251L - 11252L สีส้มและใส ขนาด 1 ช่อง ใช้กับหลอดไฟรหัส 11250L - 11251L - 11252L	400
AM5064V	double lampholder with 2 diffusers: 1 red + 1 green - for lamps Item 11250L (11250LV in the green lamp holder) - 11251L - 11252L สีแดงและเขียว ขนาด 1 ช่อง ใช้กับหลอดไฟรหัส 11250L - 11251L - 11252L (11250LV ใช้กับไฟสีเขียว)	400
AM5060A	lampholder with orange diffuser - for lamps Item 11250L - 11251L - 11252L สีส้มขนาด 1 ช่อง ใช้กับหลอดไฟรหัส 11250L - 11251L - 11252L	210
AM5060R	lampholder with red diffuser - for lamps Item 11250L - 11251L - 11252L สีแดงขนาด 1 ช่อง ใช้กับหลอดไฟรหัส 11250L - 11251L - 11252L	210
AM5060B	lampholder with clear diffuser - for lamps Item 11250L - 11251L - 11252L แบบใสขนาด 1 ช่อง ใช้กับหลอดไฟรหัส 11250L - 11251L - 11252L	210
AM5060V	lampholder with green diffuser - for lamps Item 11250L - 11251L - 11252L สีเขียวขนาด 1 ช่อง ใช้กับหลอดไฟรหัส 11250L - 11251L - 11252L	210

SIGNALLING LAMPS

อุปกรณ์ไฟสัญญาณ ขนาด 2 ช่อง

Item	Description	Price/baht
A5625/230	signalling lamp with high luminous efficiency white light LED - 230V a.c. ไฟสีขาว LED	620

OUTDOOR SIGNALLING LAMPS

อุปกรณ์นอกอาคาร

Item	Description	Price/baht
A5386/230R	lampholder with LED for outside door signing	410
A5386/230V	- 230V 0.6W LED lamp supplied - red, green, white	
A5386/230B	ไฟสัญญาณสีแดง สีเขียว สีขาว	

Note: these items should be installed between 160 and 205 cm above the ground. When the installation is complete the device protrudes 52 mm from the wall.

คำเตือน: อุปกรณ์ควรติดตั้งระดับสูงจากพื้นระหว่าง 160-205 ซม. เมื่อติดตั้งเสร็จ อุปกรณ์จะยื่นออกจากผนัง 5.2 ซม.

BUZZERS AND BELLS

กระดิ่ง ออดไฟฟ้า

Item	Description	Price/baht
AM5048	buzzer 230V a.c. - 10VA - 75dB ออดไฟฟ้า	380
AM5041	bronze bell 230V a.c. - 11VA - 80dB กระดิ่งไฟฟ้า	380

Signalling, emergency lamps and accessories

ไฟสัญญาณ ไฟฉุกเฉิน และอุปกรณ์เสริม



A5779



L4380/B



A5630/230



11250L
11250LV



L4741/230V



L4745/230



AM5000



AM5009



AM5000P/2

PULL-OUT EMERGENCY TORCH

สัญญาณไฟฉุกเฉิน

Item	Description	Price/baht
A5779	independent pull-out torch with automatic switch ON device - complete with recharge base - high luminous efficiency white light LED - interchangeable NiMH batteries - no "memory" effect - autonomy 2 hours - low consumption in stand-by 0.4W - 230V a.c. power supply - 2 modules ไฟฉุกเฉินพร้อมแบตเตอรี่สำรอง ถอดเป็นไฟฉายได้	1,000
L4380/B	spare battery for rechargeable torch แบตเตอรี่สำรอง	200

STEP MARKER LAMP

ไฟสัญญาณทางเดิน

Item	Description	Price/baht
A5630/230	step marker lamp with white light LED - 230V a.c. LED สีขาว	620

BULBS

หลอดไฟสัญญาณ

Item	Description	Price/baht
11250L	location discharge bulb 230V - coupling with studs แบบหางหนู สีส้ม	44
11250LV	location discharge bulb 230V - coupling with studs - green แบบหางหนู สีเขียว	40
L4741/230*	precabled location discharge bulb 230 V 1.5mA 1.5 มิลลิแอมป์ ชนิดพร้อมติดตั้ง	93
L4741/230V*	precabled location discharge bulb 230 V 1.5mA - green 1.5 มิลลิแอมป์	93
L4745/230	E10 incandescent bulb - 230V 5W 5 วัตต์ ขั้วขนาด E10	80

* not suitable to backlight the pushbuttons which control relays or electronic devices or energy saving lamps

ไม่เหมาะกับอุปกรณ์อิเล็กทรอนิกส์ เช่น Compact fluorescent lamp

BLANK INSERTS

แผ่นปิดช่องว่าง

Item	Description	Price/baht
AM5000	blank insert - 1 module ขนาด 1 ช่อง	15
AM5009	simple output \varnothing 9 mm - 1 module ขนาด 1 ช่องสำหรับร้อยสายพร้อมตัวล็อก	50
AM5000P/2	blank insert with knockout - 2 modules ขนาด 2 ช่อง พร้อมรูร้อยสาย	100

Boxes, pop-up and Duton door bell

กล่องสำหรับการติดตั้งอุปกรณ์ เต้ารับฝังพื้นและกระดิ่งดูโทรทอน

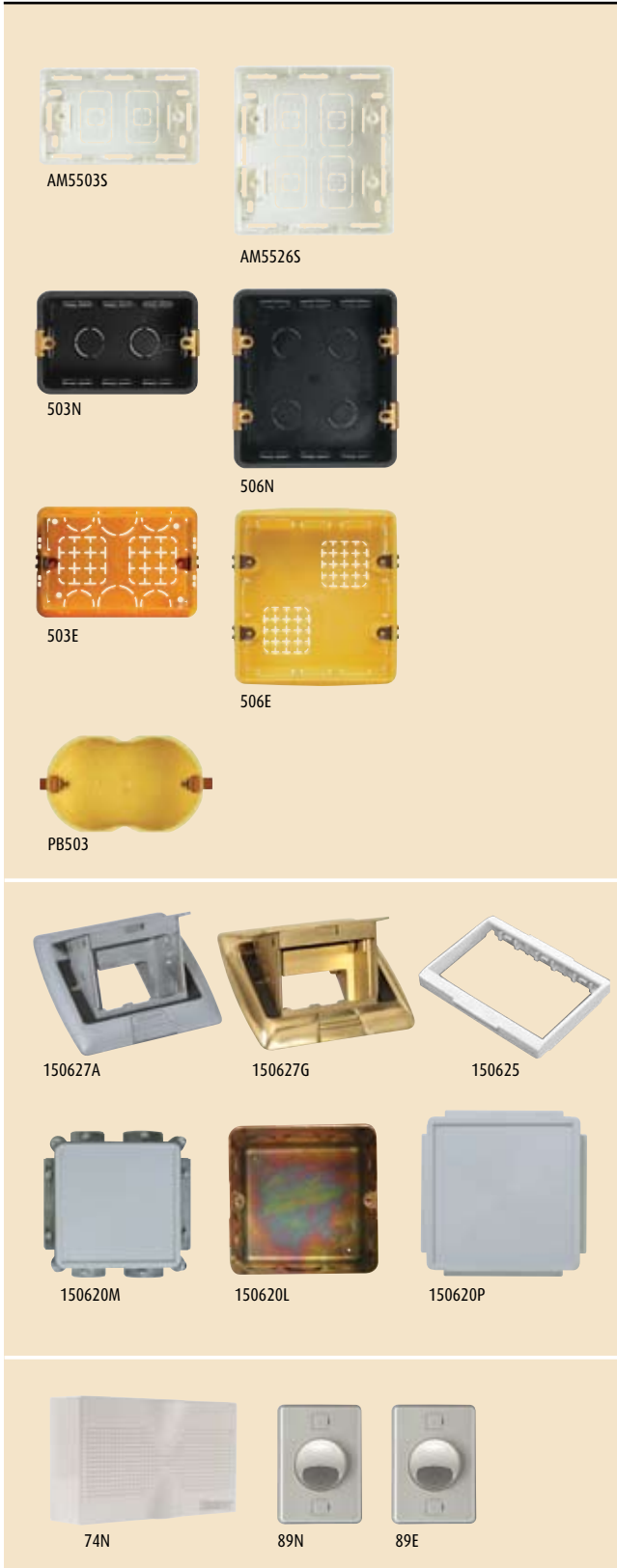

BOX AND SUPPORT

WALL-MOUNTED BOX กล่องลอย

Item code	Descriptions	Price/baht
AM5503S	115x71x40 mm box for cover plates AM55... กล่องลอย สำหรับแผงหน้ากาก AM55...	18
AM5526S	115x116x40 mm box for cover plates AM5526 กล่องลอย สำหรับแผงหน้ากาก AM5526	35

FLUSH-MOUNTED BOX กล่องฝัง

Item code	Descriptions	Price/baht
503N	104x71x48 mm box for cover plates AM55... กล่องฝังสีดำ สำหรับแผงหน้ากาก AM55...	8
506N	104x110x48 mm box for cover plates AM5526 กล่องฝังสีดำ สำหรับแผงหน้ากาก AM5526	30
503E	106x71x52 mm box for cover plates AM55... กล่องฝังสีเหลือง สำหรับแผงหน้ากาก AM55...	23
506E	106x117x52 mm box for cover plates AM5526 กล่องฝังสีเหลือง สำหรับแผงหน้ากาก AM5526	45

FLUSH-MOUNTED FOR PLASTERBOARD BOX กล่องฝังผนังเบา

Item code	Descriptions	Price/baht
PB503	plaster box - for MATIX, MAGIC ADVANCE, LIVING, LIGHT & LIGHT TECH series กล่องฝังสีเหลือง แบบฝังผนังไม้อัด หรือผนังเบา สำหรับรุ่น MATIX, MAGIC ADVANCE, LIVING, LIGHT, LIGHT TECH	60

POP-UP FLOOR SOCKET

เต้ารับฝังพื้น

Item code	Descriptions	Price/baht
150627A	aluminum Pop-Up without socket ป๊อป-อัพ อลูมิเนียม ไม่รวมเต้ารับ	1,240
150627G	golden Pop-Up without socket ป๊อป-อัพ สีทอง ไม่รวมเต้ารับ	2,580
150625	Pop-Up adapter for MAGIC ADVANCE, MATIX ป๊อป-อัพ อะแดปเตอร์ สำหรับรุ่น เมจิก แอดวานซ์ และแมทิกซ์	50
150620M	metal-floor box 100x100x65 mm กล่องฝังพื้นแบบโลหะ 100x100x65 mm	250
150620L	zinc coated flush box 100x100x58 mm กล่องฝังพื้นชุบสังกะสี 100x100x58 mm	90
150620P	plastic-floor box 100x100x60 mm กล่องฝังพื้นแบบพลาสติก 100x100x60 mm	55

DUTON DOOR BELL

กระดิ่งไฟฟ้า และสวิตช์กดกระดิ่ง

Item code	Descriptions	Price/baht
74N	surface mounted bell with 2 harmonious notes กระดิ่งดูโทรทอน 2 เสียง แบบลอย	258
89N	weatherproof push-button mounted horizontally or vertically on standard utility boxes. Can be illuminated with pilot light No. 11250N สวิตช์กดกระดิ่งรุ่นมีสัญญาณไฟ	195
89E	weatherproof push-button mounted horizontally or vertically on standard utility boxes สวิตช์กดกระดิ่ง	164

IDROBOX weatherproof covers and boxes

ฝาครอบกันน้ำ กล่องกันน้ำและกันฝุ่น ไอโดรบ็อกส์



25603



25603S



25602



25602S

PLASTIC FLUSH-MOUNTED COVERS IP55

ฝาครอบกันน้ำ IP55

Item code	Descriptions	Price/baht
25603	3 modules cover - grey ฝาครอบกันน้ำแบบ 3 ช่อง สีเทา	340
25603S	3 modules cover - stone grey ฝาครอบกันน้ำแบบ 3 ช่อง สีเทาหิน	410
25602	2 modules cover - grey ฝาครอบกันน้ำแบบ 2 ช่อง สีเทา	330
25602S	2 modules cover - stone grey ฝาครอบกันน้ำแบบ 2 ช่อง สีเทาหิน	400

PLASTIC SURFACE-MOUNTED HOUSINGS IP55

กล่องกันน้ำและกันฝุ่น IP55

Item code	Descriptions	Price/baht
25501	1 module housing กล่องกันน้ำสีขาวแบบ 1 ช่อง แนวนอน	410
25502	2 modules housing กล่องกันน้ำสีขาวแบบ 2 ช่อง แนวนอน	410
25503	3 modules housing กล่องกันน้ำสีขาวแบบ 3 ช่อง แนวนอน	500
25504	4 modules housing กล่องกันน้ำสีขาวแบบ 4 ช่อง แนวนอน	850
25508V	2x4 modules housing - vertical layout กล่องกันน้ำสีขาวแบบ 8 ช่อง แนวตั้ง	1,530
25512V	3x4 modules housing - vertical layout กล่องกันน้ำสีขาวแบบ 12 ช่อง แนวตั้ง	2,050



25501



25502



25503



25504



25508V



25512V

IDROBOX weatherproof boxes

กล่องกันฝุ่น ไอโดรบ็อกส์

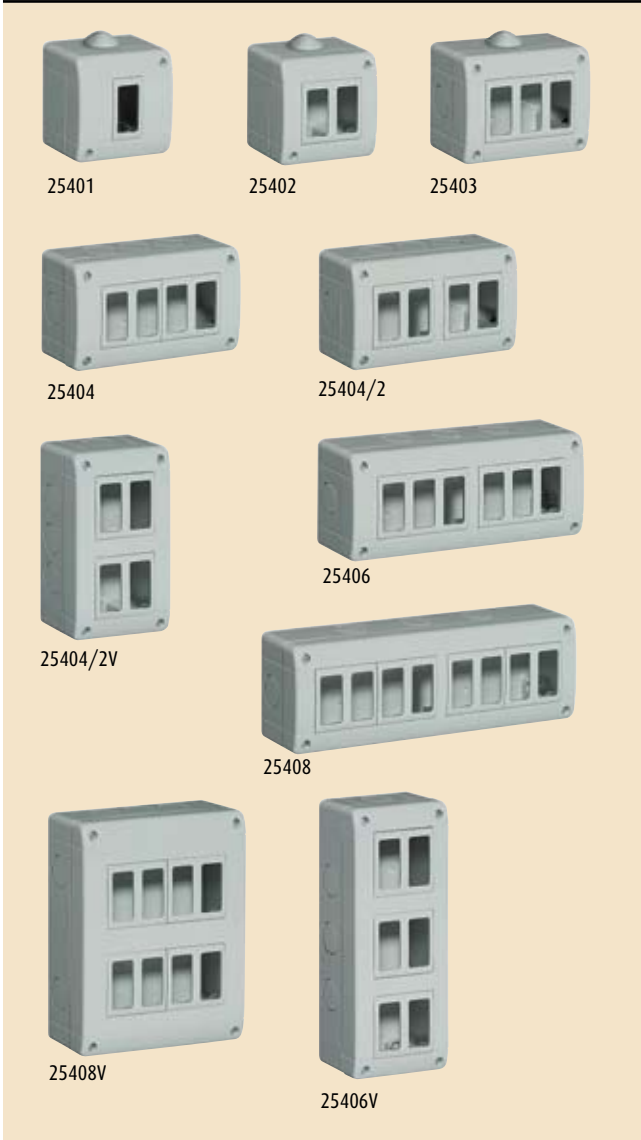

PLASTIC SURFACE BOXES IP40

กล่องกันฝุ่น IP40

Item code	Descriptions	Price/baht
25401	1 module housing กล่องกันฝุ่นสีขาวแบบ 1 ช่อง แนวนอน	200
25402	2 modules housing กล่องกันฝุ่นสีขาวแบบ 2 ช่อง แนวนอน	200
25403	3 modules housing กล่องกันฝุ่นสีขาวแบบ 3 ช่อง แนวนอน	300
25404	4 modules housing กล่องกันฝุ่นสีขาวแบบ 4 ช่อง แนวนอน	470
25404/2	2x2 modules housing - horizontal layout กล่องกันฝุ่นสีขาวแบบ 2x2 ช่อง แนวนอน	530
25404/2V	2x2 modules housing - vertical layout กล่องกันฝุ่นสีขาวแบบ 2x2 ช่อง แนวตั้ง	530
25406	6 modules housing กล่องกันฝุ่นสีขาวแบบ 6 ช่อง แนวนอน	510
25406V	3x2 modules housing - vertical layout กล่องกันฝุ่นสีขาวแบบ 3x2 ช่อง แนวตั้ง	630
25408	8 modules housing กล่องกันฝุ่นสีขาวแบบ 8 ช่อง แนวนอน	660
25408V	2x4 modules housing - vertical layout กล่องกันฝุ่นสีขาวแบบ 2x4 ช่อง แนวตั้ง	700

IDROBOX weatherproof devices

กล่องกันน้ำ ไอโดรบ็อกส์



SIGNAL LIGHT BOXES - IP55

กล่องไฟสัญญาณกันน้ำ IP55

Item code	Descriptions	Price/baht
23971	ultra-violet automatic light สวิตช์เปิด-ปิดด้วยแสงอาทิตย์	2,590
23986R	red light ไฟสีแดงแบบไม่กระพริบ	850
23986J	yellow light ไฟเหลืองแบบไม่กระพริบ	850
23986V	green light ไฟสีเขียวแบบไม่กระพริบ	850
23985R	red blinking light ไฟสีแดงแบบสัญญาณไฟกระพริบ	1,680
23985J	yellow blinking light ไฟเหลืองแบบสัญญาณไฟกระพริบ	1,680

INFRARED MOVEMENT DETECTOR SWITCHES IP54

สวิตช์อัตโนมัติ ระบบอินฟราเรด IP54

Item code	Descriptions	Price/baht
23972N	covering area of 140° 230V~ 8A พื้นที่ควบคุม 140° 230V~ 8A	4,670
25550/180	covering area of 180° 230V~8A พื้นที่ควบคุม 180° 230V~ 8A	6,660
25550/270	covering area of 270° 230V~8A พื้นที่ควบคุม 270° 230V~ 8A	7,030



BTicino (Thailand) Limited

10f Ploenchit Center,
2 Sukhumvit Road,
Klongtoey, Bangkok
10110 Thailand

Tel: 02 656 9162-7
Fax: 02 656 9197
www.bticino.co.th
info.thailand@bticino.com

บริษัท บีทีซีโน (ประเทศไทย) จำกัด

ชั้น 10 อาคารพลินจิต เซ็นเตอร์
เลขที่ 2 ถนนสุขุมวิท
แขวงคลองเตย เขตคลองเตย
กรุงเทพฯ 10110

โทร. 02 656 9162-7
แฟกซ์.02 656 9197
www.bticino.co.th
info.thailand@bticino.com

BTicino (Thailand) limited reserves the right to change specification, designs and prices without notice. All illustrations and descriptions are for pure guidance.

บริษัทฯ ขอสงวนสิทธิ์ ในการเปลี่ยนแปลงรายละเอียด การออกแบบ และราคาของสินค้า โดยไม่ต้องแจ้งให้ทราบล่วงหน้า - ราคาสินค้ายังไม่รวมภาษีมูลค่าเพิ่ม